

XLOCK 181

 Bluetooth™



X LOCK

INBETRIEBNAHME

VERPACKUNGSGEHALT

Schloss
XL181



1 stk 4 x 40 mm
2 stk 4 x 25 mm

Achtung:

Schliessteil **XL-S2**
- bitte separat bestellen. Alle Informationen zu den verschiedenen Schliessteilen finden Sie auf der nächsten Seite.

Schliessteil
XL-S2

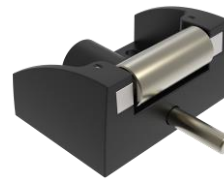

4 x Linskopf 3 x 12 mm.

Achtung:

Batterien bitte separat bestellen.

Batterie 2CR5,
6V Lithium Batterie



Immer Lithium Batterien verwenden!

ABMESSUNGEN

Schloss
XL181

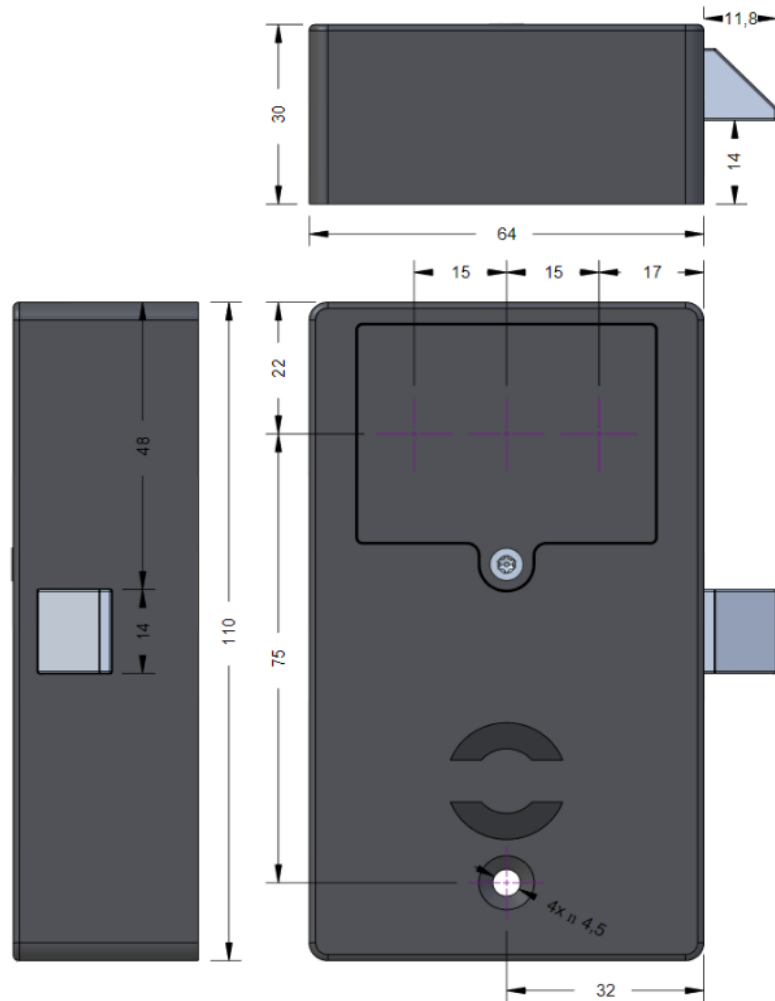

Schliessteil
XL-S2

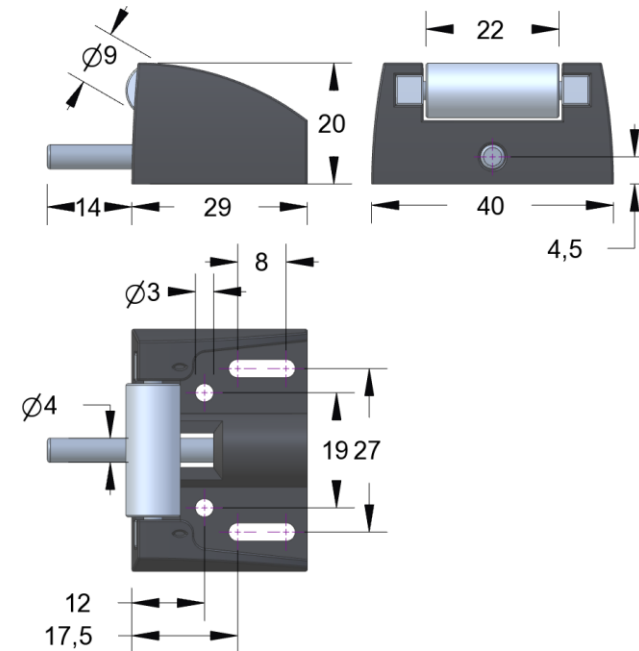

Optional ! Bitte separat bestellen.



XLOCK Schließteil
mit Auswerfer
XL-S2
inkl. Befestigungsmaterial

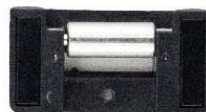

XLOCK Schließteil
XL-S1
inkl. Befestigungsmaterial
Vollmetallrolle
Sollbruchstelle (definierbar)



Schließteil
XL-S5
passend zum F10 Adapter
verstellbares Schließteil für
Glastüren 4-6mm
inkl. Befestigungsmaterial



XLOCK Schließteil
mit Auswerfer
XL-S0
inkl. Befestigungsmaterial



XLOCK Schließteil
XL-ZS4-B
inkl. Befestigungsmaterial
Vollmetallrolle
3 Befestigungspunkte



XLOCK Schließteil
XL-S2B
inkl. Befestigungsmaterial
Vollmetallrolle
Sollbruchstelle (definierbar)



XLOCK Schließteil
XL-ZS4-B
inkl. Befestigungsmaterial
Vollmetallrolle
3 Befestigungspunkte

Optional ! Bitte separat bestellen.

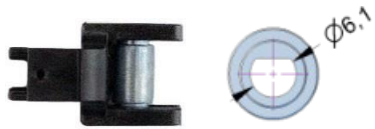

Adapter für Drehstangenverschluss
XL-F8
6mm Rolle mit Ausnehmung

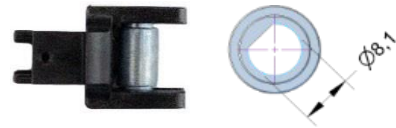

Adapter für Drehstangenverschluss
XL-F9
8mm Rolle mit Ausnehmung

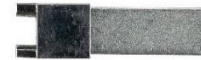

Riegel Adapter
XL-F6
flexibler Riegelfuß aus Vollmetall
geschraubtes Blechteil



Adapter für Glasvitrinentüren
XL-F10
Umlenkeinheit 90°

VORBEREITUNG VOM SCHLOSS



1 Stück Batterie 2CR5, 6V
Lithium Batterie

*Für einen fehlerfreien Betrieb bitte
immer Lithium-Batterien verwenden!*

Batteriefachdeckel öffnen
und die Batterien mit der
richtigen Polarität (+/-)
einlegen.

Batteriefachdeckel
schliessen und mit der
Schraube fixieren.

Dein Schloss ist nun
betriebsbereit.

APP INSTALLIEREN UND ACCOUNT ANLEGEN



XL Lock Manager App

herunterladen und auf dem Smartphone (IOS + Android) installieren.

Einfach QR-Code mit Kamera scannen:



Nach der Installation Deinen XLOCK Account anlegen und in der E-Mail bestätigen -> fertig.

Achtung bei Android Geräten:

Bei Android Geräten muss man für die Inbetriebnahme von Bluetooth Geräten folgende Berechtigungen ohne Einschränkungen erteilen: **Standort und Bluetooth**. Im Nachhinein ist dies bei manchen Geräten nicht mehr möglich. Dann muss man die APP deinstallieren und neu installieren und anschließend das Gerät neu starten.



Für die Inbetriebnahme eines XLOCK Schlosses muss im Android System **der Standort** und **Bluetooth** aktiviert sein!

ACCOUNT ERSTELLEN

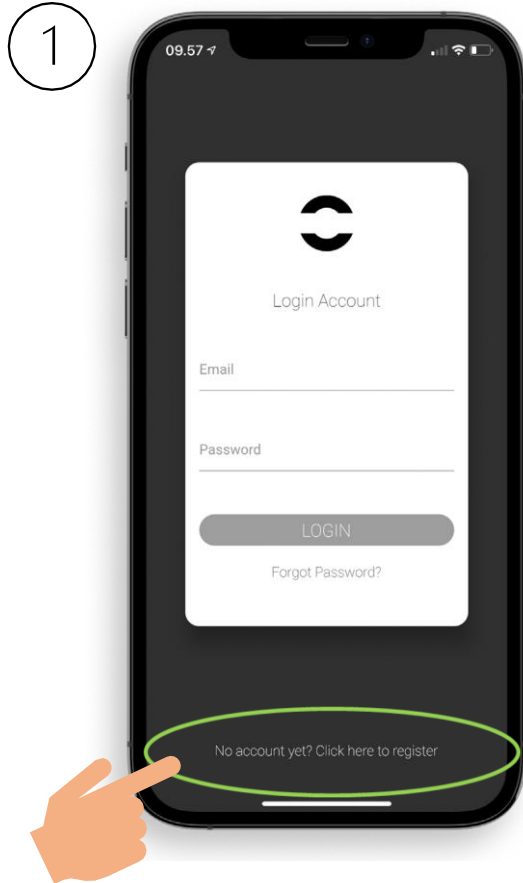

1. Tippe auf den oben gezeigten Button.

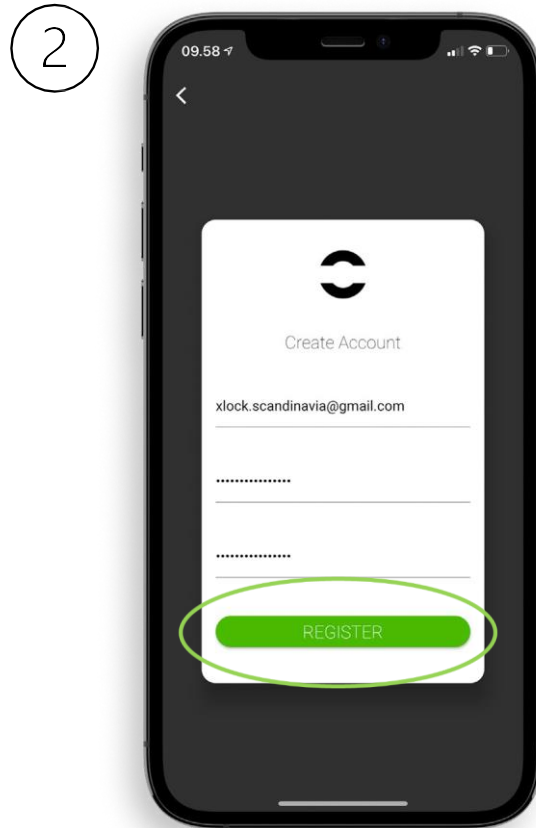

2. Gib Deine E-Mail-Adresse ein und wähle ein Passwort aus. Zum Bestätigen, das Passwort erneut eingeben. Tippen Sie auf Registrieren.

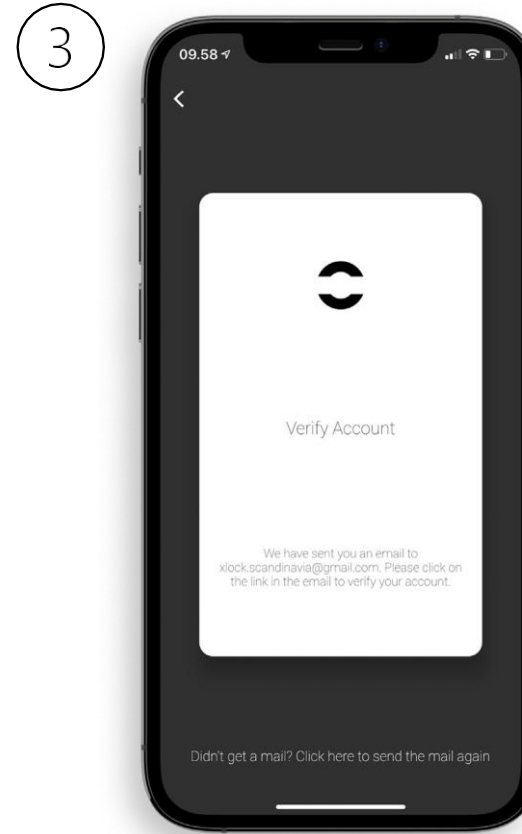

3. Verifiziere deinen Account, indem du in deinem E-Mail Posteingang auf den Bestätigungslink in der XLOCK E-Mail klickst. Es kann sein, dass das Bestätigungsmail in deinem Spam-Ordner gelandet ist.

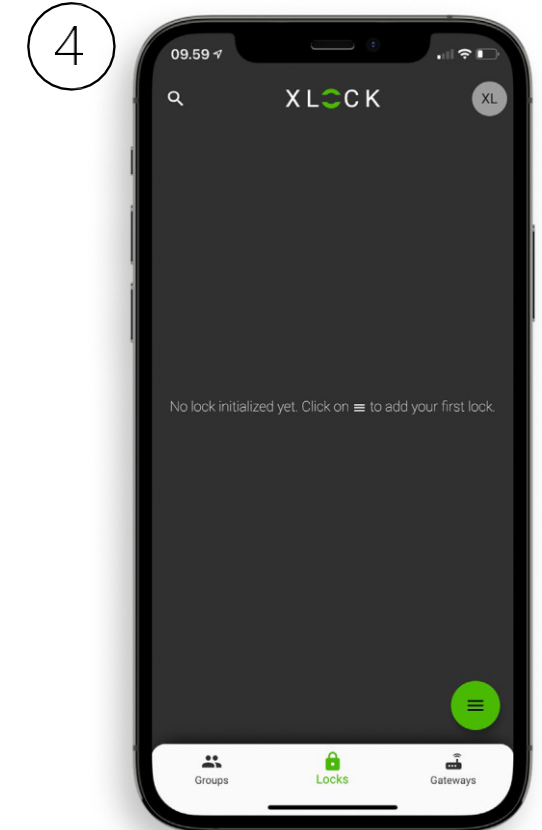

4. Gratuliere! Du hast die XLOCK Manager App erfolgreich installiert.

SCHLOSS IM ACCOUNT ANLEGEN

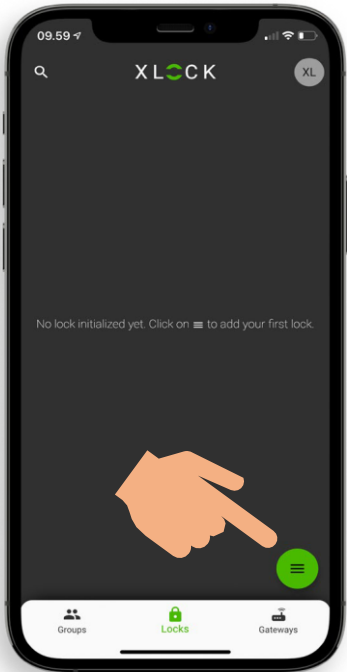

1. Tippe auf den Button an der unteren rechten Ecke.

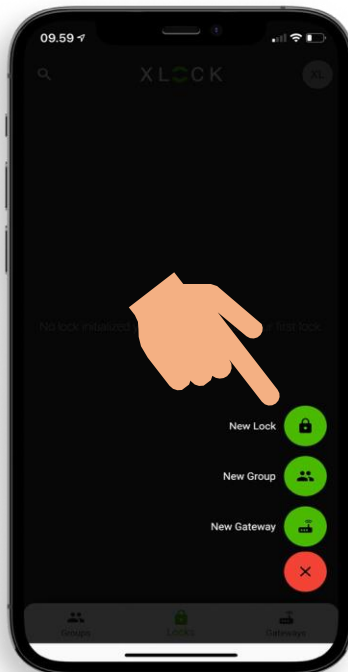

2. Tippe auf **Neues Schloss.**



3. XLOCK Schloss bereit halten. Drücke und halte den Reset-Taster mit einem Schraubendreher.

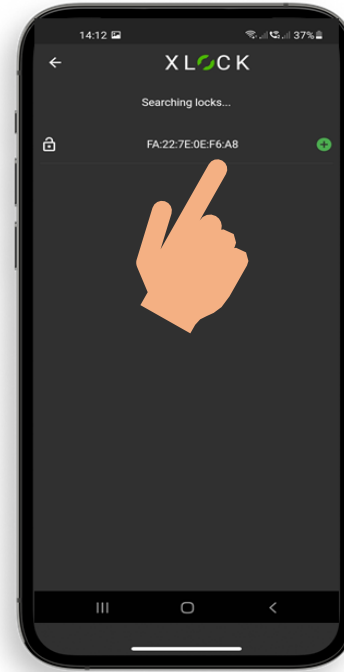

4. Das Schloss wird mit seiner ID-Nummer angezeigt. Tippe auf das grüne + um Ihr XLOCK hinzuzufügen.



5. Gib dem Schloss einen Namen und tippe auf **HINZUFÜGEN.**



6. Das XLOCK Schloss wurde nun erfolgreich mit der XLOCK APP verknüpft und ist auf dem Startbildschirm sichtbar.

TRANSPONDER EINLERNEN



1. Tippe auf das Schloss. Das Schloss- menü öffnet sich.

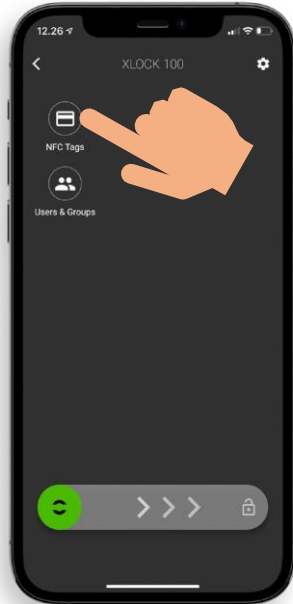

2. Tippe auf das Karten Symbol NFC Tags.

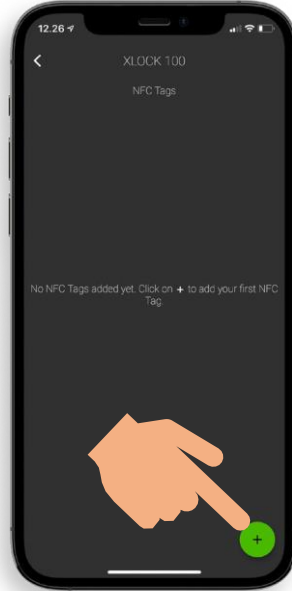

3) Tippen Sie das in der unteren rechten Ecke, um den Transponder hinzuzufügen.



4) Wähle Bluetooth und tippe auf **Weiter**.

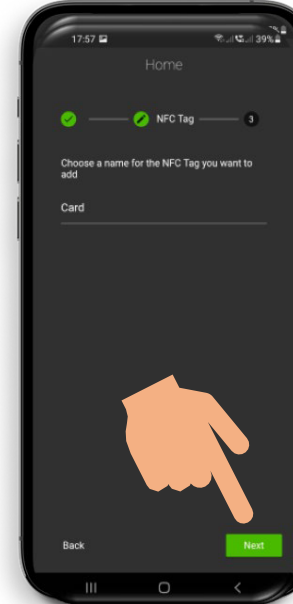

5) Gib dem Transponder einen Namen. Tippe auf **Weiter**, das Schloss startet den Einlernprozess

6) Das Schloss signalisiert wenn es bereit ist. Halten Sie dann, wie auf dem Foto dargestellt, den Transponder an die Antenne vom Schloss.

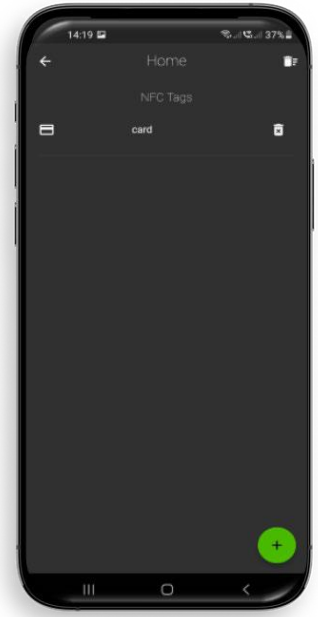

7) Dein Transponder ist nun gespeichert und entriegelt das Schloss, wenn er an die Antenne gehalten wird.



SCHLOSS AUF – UND ZUSPERREN



Halte einen programmierten Transponder an die Antenne vom Schloss. Der Leseabstand ist abhängig vom Einbau und dem Medium. Das Schloss entriegelt, der Schubkasten kann geöffnet werden. Nach 5 Sekunden verriegelt sich das Schloss automatisch. Die Verriegelungs-Zeit kann in der App in den Schloss Einstellungen angepasst werden: 5-900 Sekunden

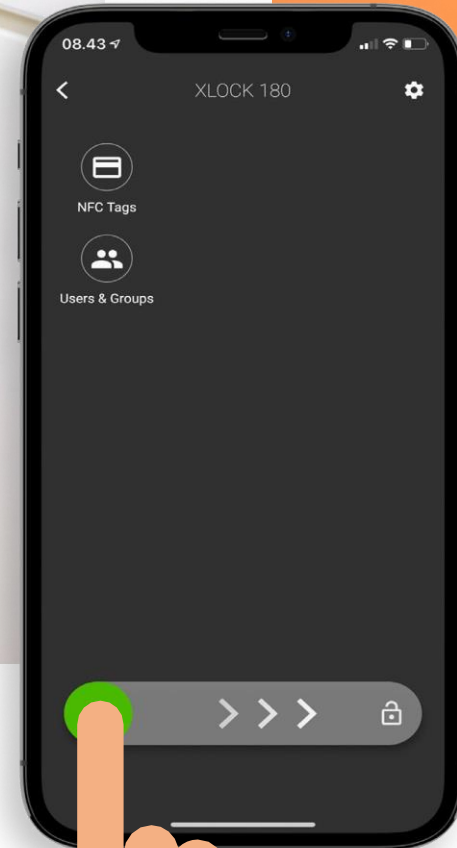

Die Entriegelung mit dem Smartphone und der App ist sehr einfach. Ein Wischen nach rechts entriegelt das Schloss für 5 Sekunden. Der Leseabstand beträgt bis zu 15 Meter. Deshalb kann das Schloss auch versteckt, z.B. hinter einem Schubkasten, eingebaut werden. Mit dem Smartphone kann auch der Toggle Mode (Auf- Zu Funktion) genutzt werden. Diese Funktion wird in der App im Schloss Menü aktiviert und deaktiviert.

MONTAGE LINKS MIT SCHLIESSTEIL S2

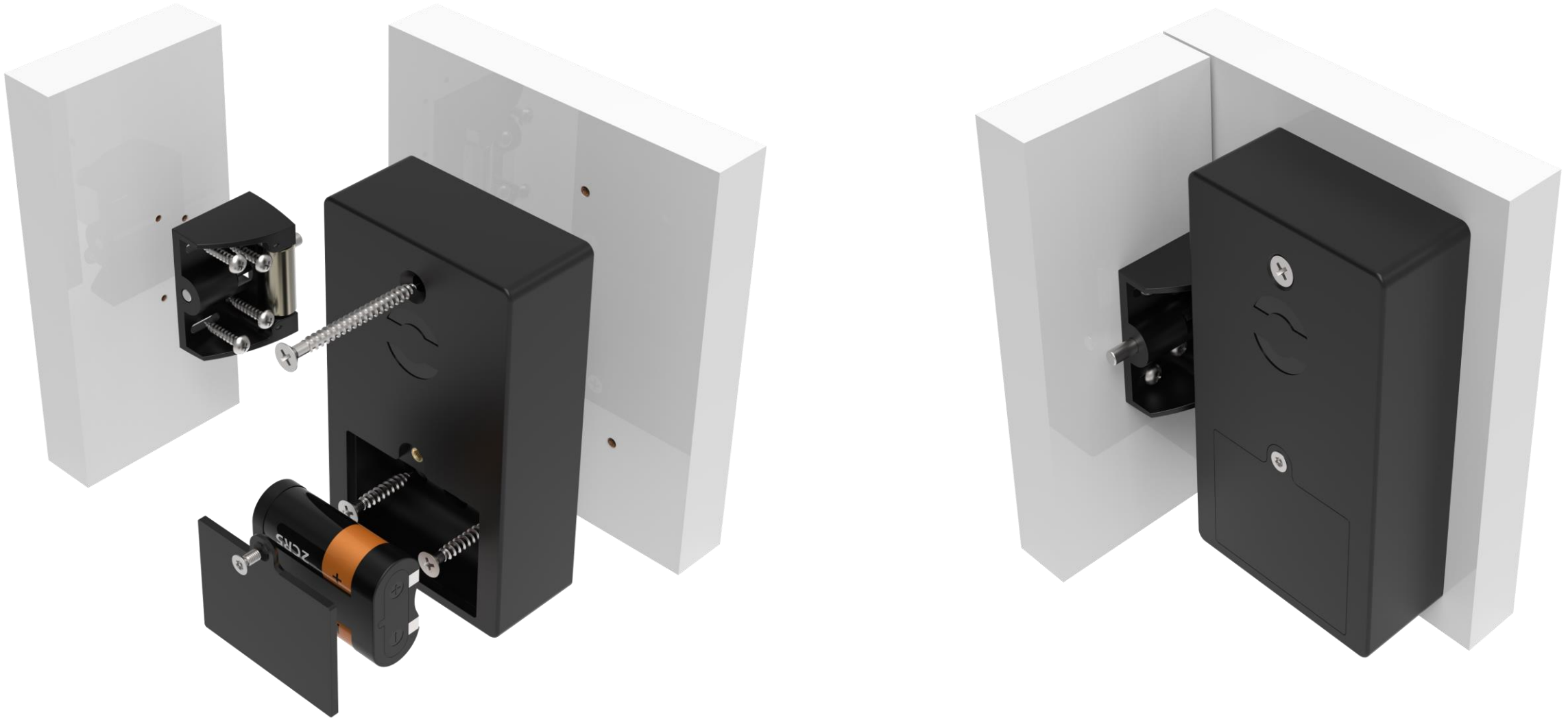

Befestigung des Schlosses

Ziehen Sie die Schrauben mit Gefühl an und verzichten Sie auf Bohrmaschinen oder Akkuschauber.

MONTAGE LINKS MIT SCHLIESSTEIL S2

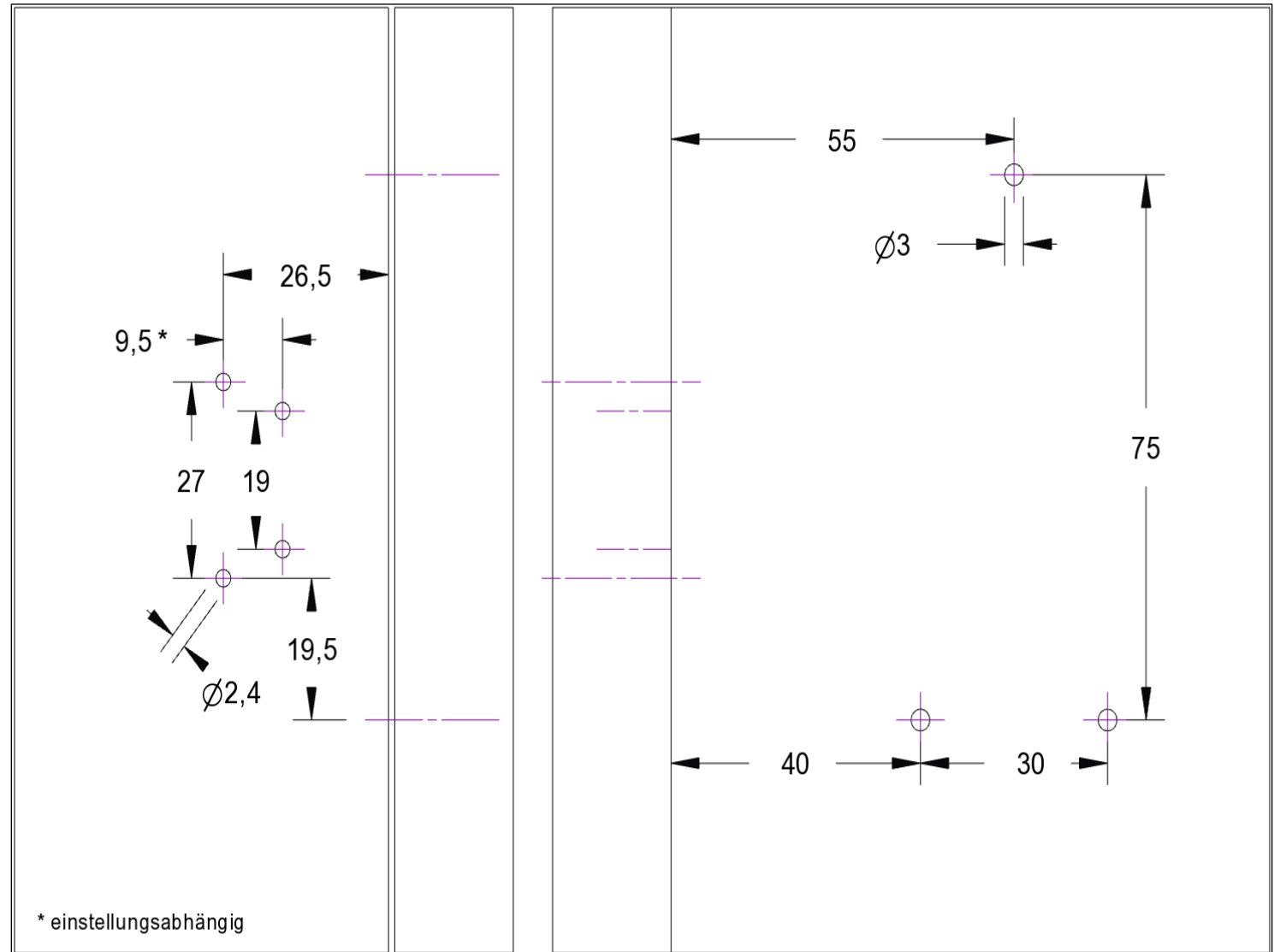
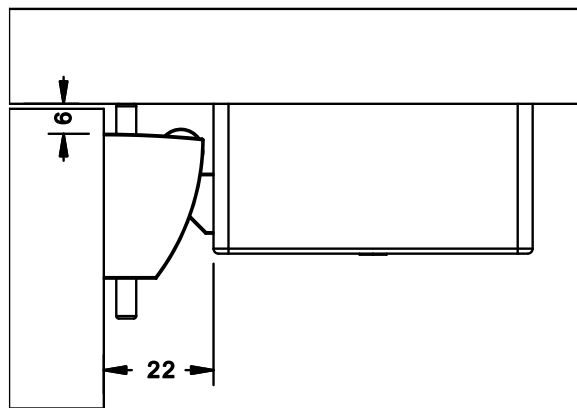
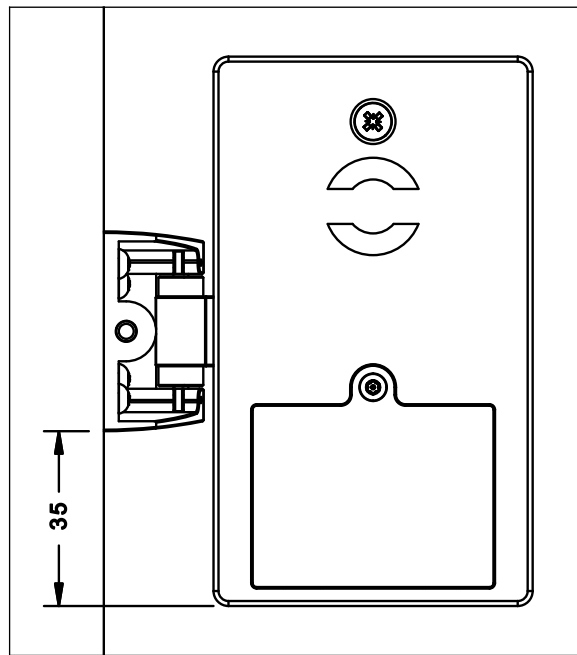

MONTAGE RECHTS MIT SCHLIESSTEIL S2

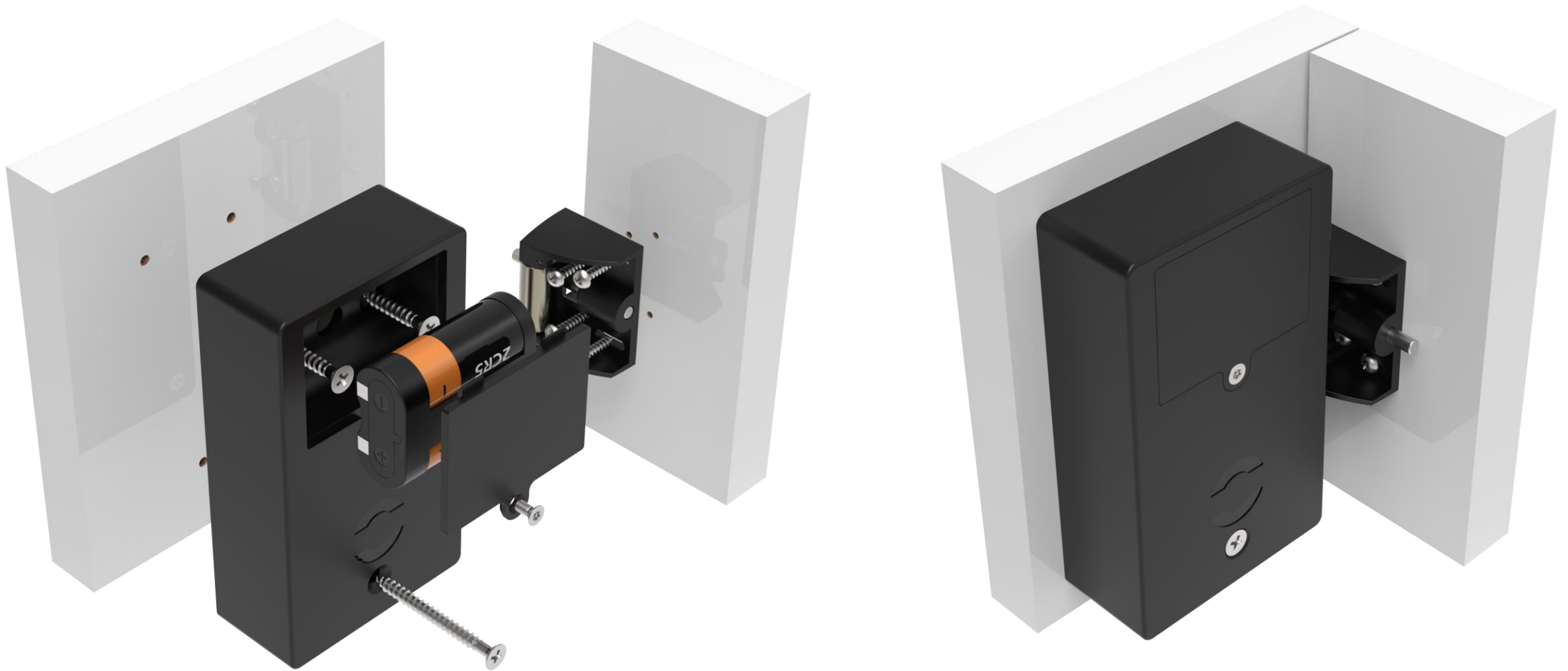

Befestigung des Schlosses

Ziehen Sie die Schrauben mit Gefühl an und verzichten Sie auf Bohrmaschinen oder Akkuschauber.

MONTAGE RECHTS MIT SCHLIESSTEIL S2

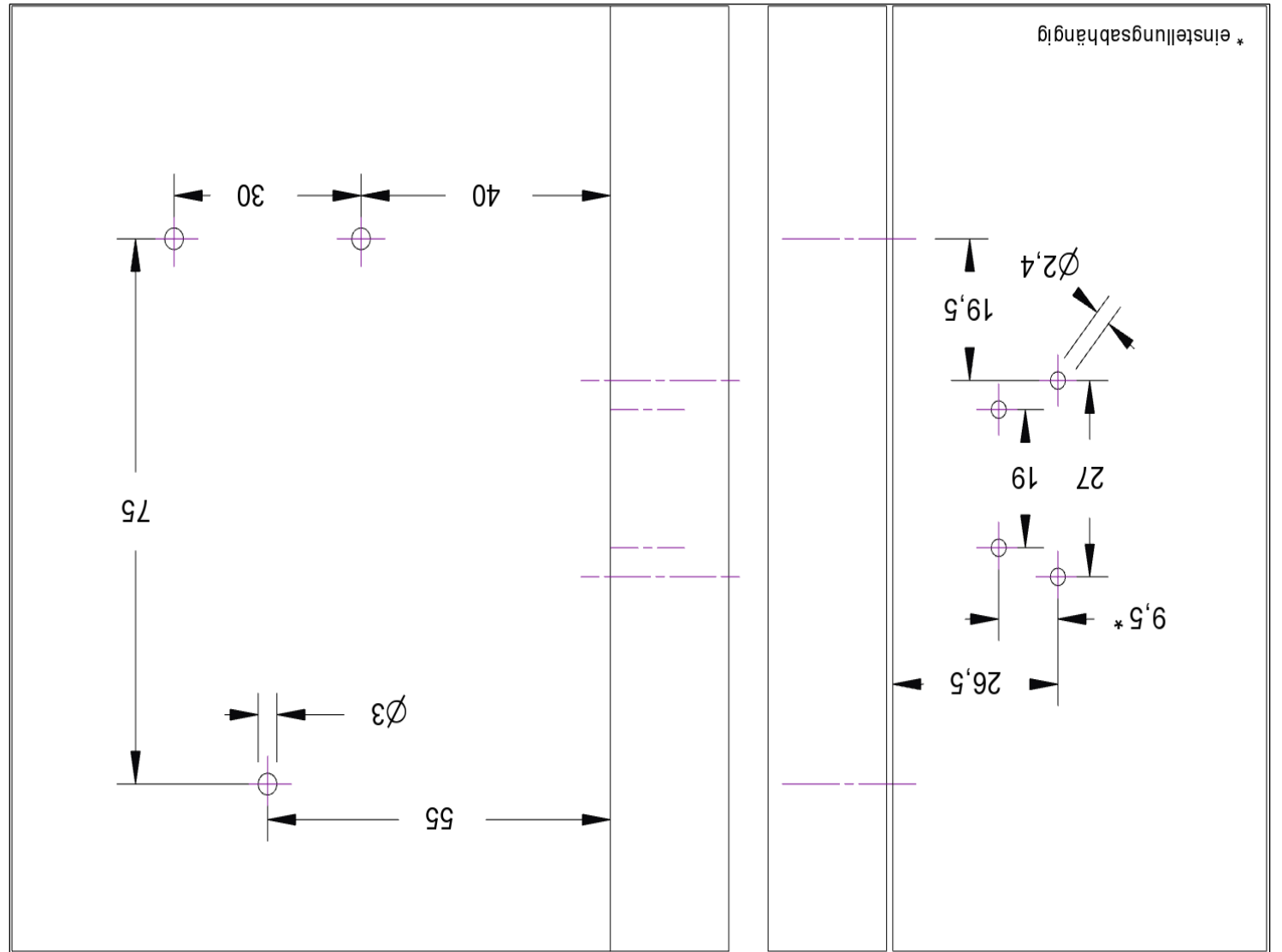
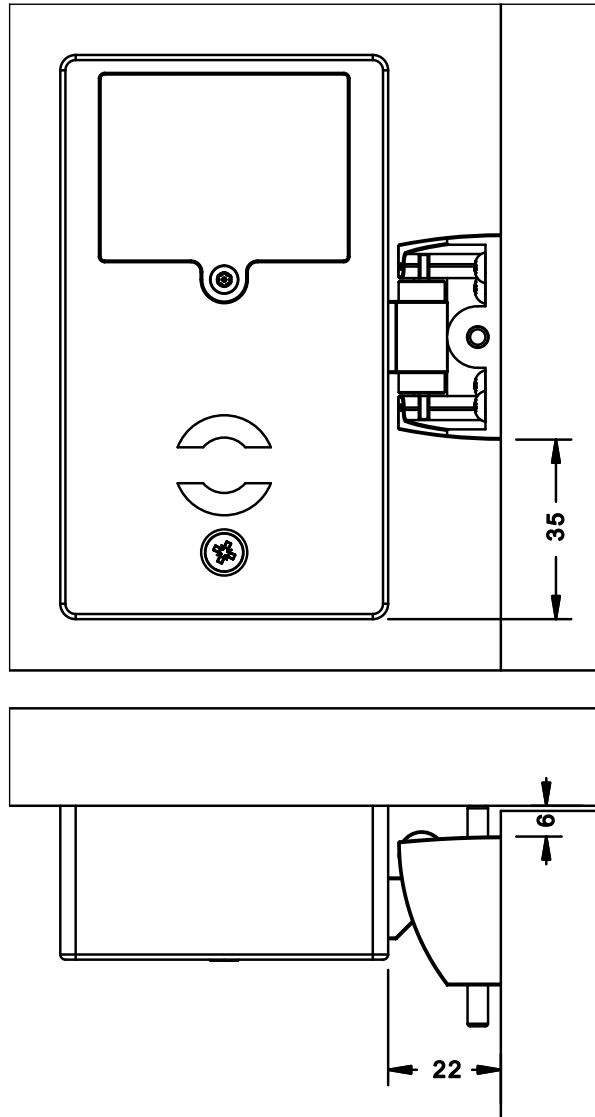

XLOCK GATEWAYS

Optional ! Bitte separat bestellen.



XLOCK Gateway G2-WIFI
inkl.USB C Ladekabel.
2.4 GHz WIFI kompatibel
USB Netzteil notwendig



XLOCK Gateway G3-Ethernet
inkl.USB C Ladekabel.
USB Netzteil notwendig



XLOCK Gateway G3 POE-Ethernet
inkl.USB C Ladekabel.
POE benötigt kein separates Netzteil



Optional ! Bitte separat bestellen.

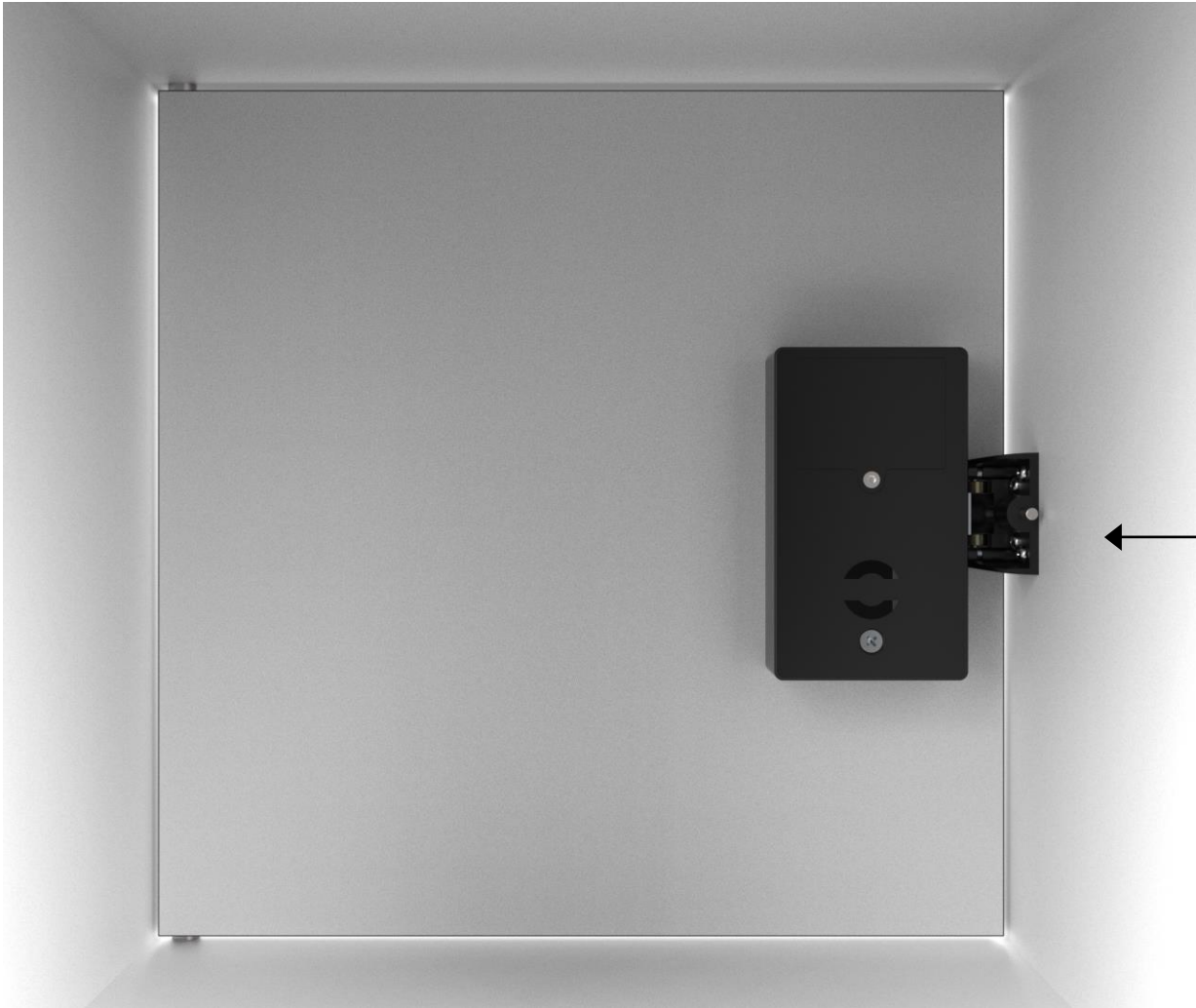

Mit dem Funk-Schlüssel und der Funk-Tastatur kann das Schloss über eine Distanz von bis zu 20 Metern entriegelt werden - kabelfrei.
Mit der Funk-Tastatur können alle XLOCK Pincode Funktionen wie z.B. Fix-, Zeit- und Einmalcode programmiert werden.



XLOCK BLE
Funk-Tastatur



XLOCK BLE
Funk-Schlüssel



Alle anderen Funktionen wie z.B. das Auf- und Zusperrern mit einem Transponder oder mit dem Smart- phone funktionieren weiterhin.

XLOCK

More information and support at
www.xlockgroup.com

XLOCK by data mobile

Landstrasse 35-39

AUT - 6911 Lochau

info@xlockgroup.com

www.xlockgroup.com