

XLOCK 160-BNP



INBETRIEBNAHME

VERPACKUNGSINHALT

Schloss
XL160 - BNP



Antenna
XL-A22



Schließteil
XL-S12



Öffnungswerkzeug
aus Edelstahl für Antenna A22

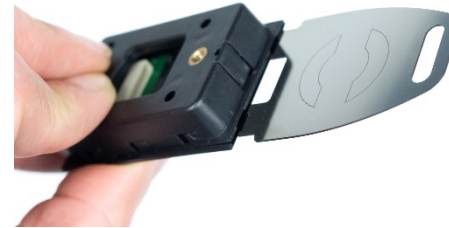

2 x Senkkopfschrauben
4 x 40 mm für Schloss.
1 x Senkkopfschrauben
4 x 25 mm für Schloss.
3 x ??????????????
?X? für Antenna



3 x Schrauben für Schließteil
Linsenkopf 3 x 12 mm.

Batterie
2CR5, 6V Lithium Batterie
Immer Lithium Batterien
verwenden!



Achtung:
Batterien bitte separat bestellen.

ABMESSUNGEN

Schloss
XL160- BNP

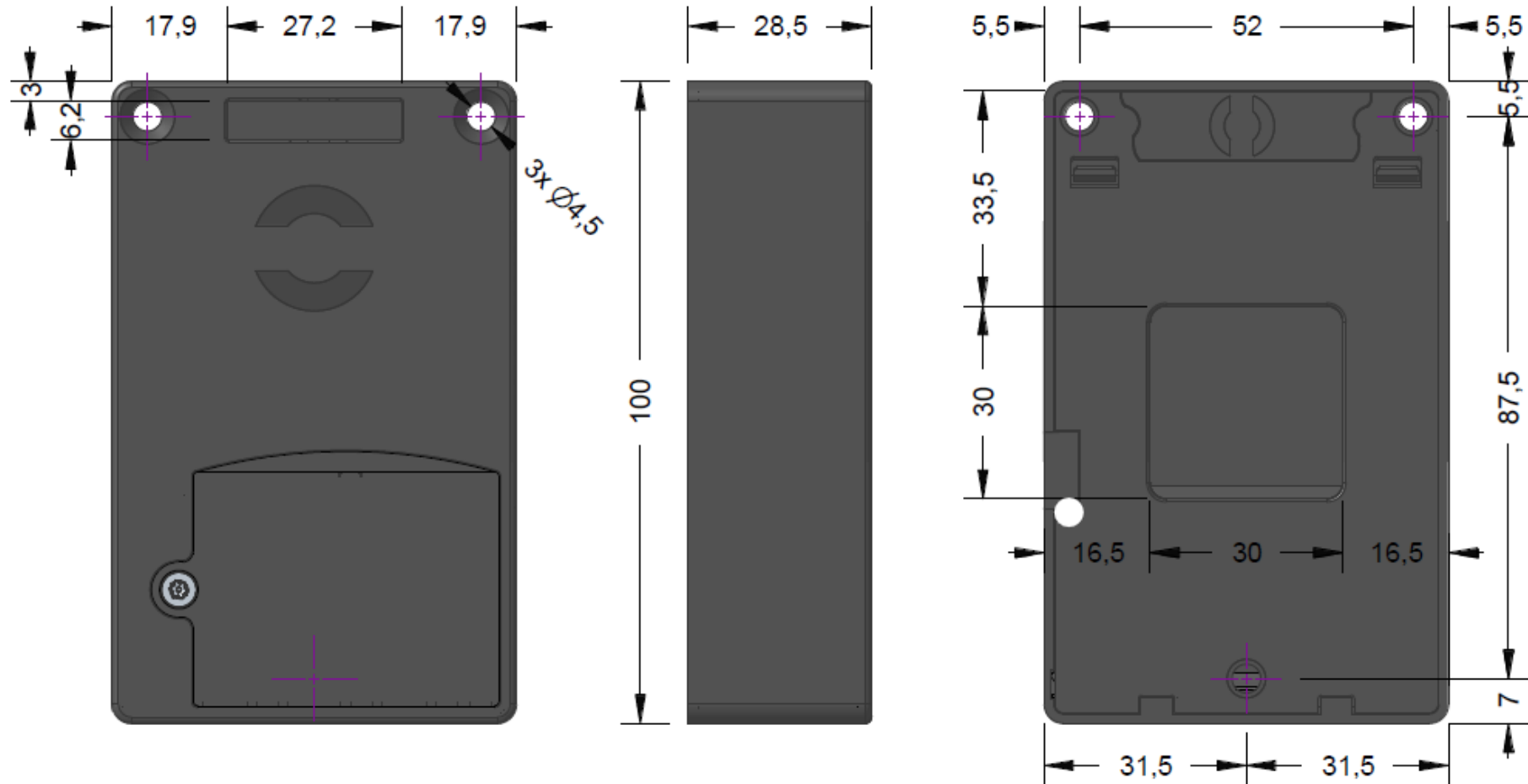

ABMESSUNGEN

Antenna
XL-A22

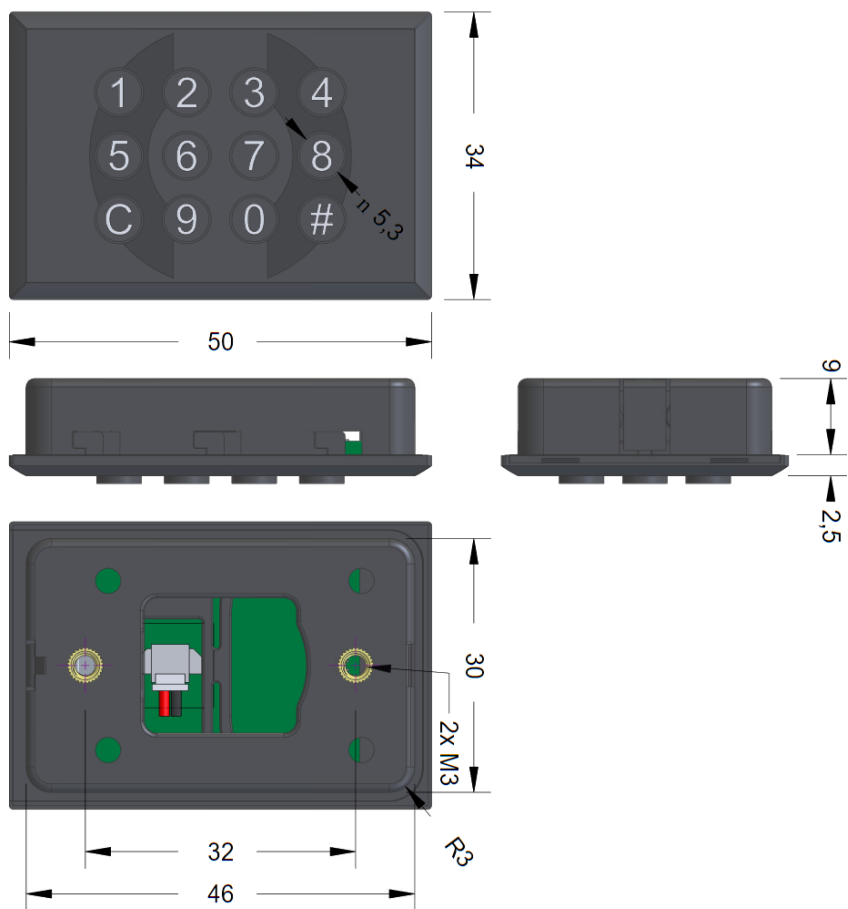

Schliessteil
XL-S12

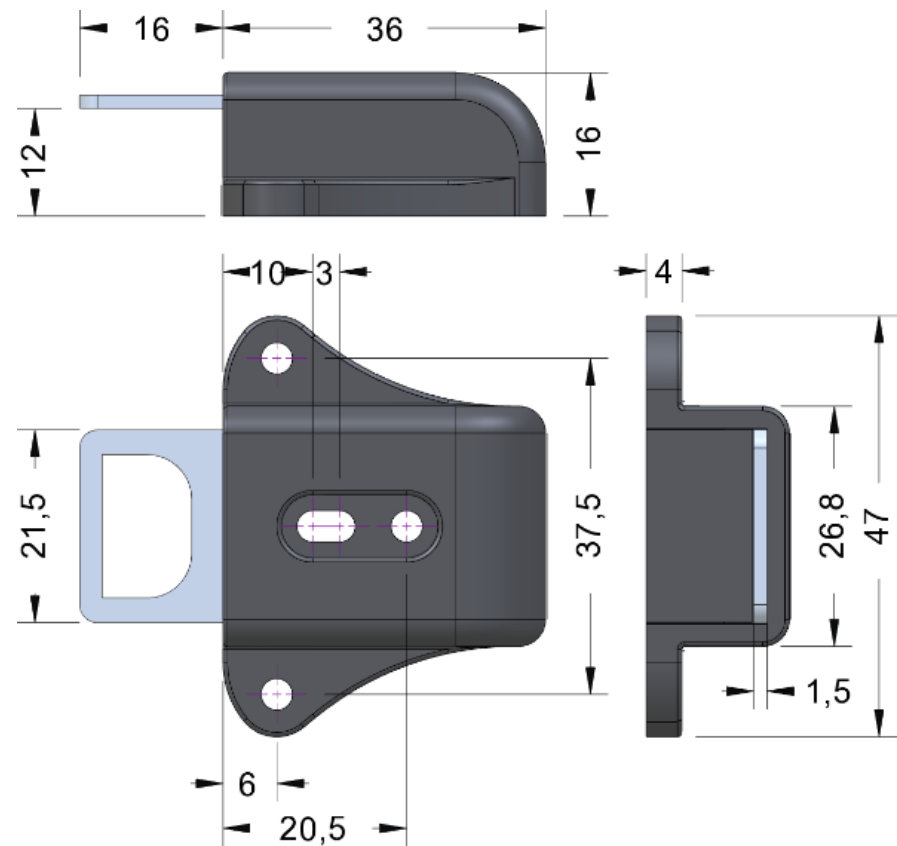

A22 Antenna specifications

// Modul mit Bluetooth // Pincode // Notstromanschluß via Micro USB



Standart Externe Modul - Vertikal



Externe Modul - Horizontal

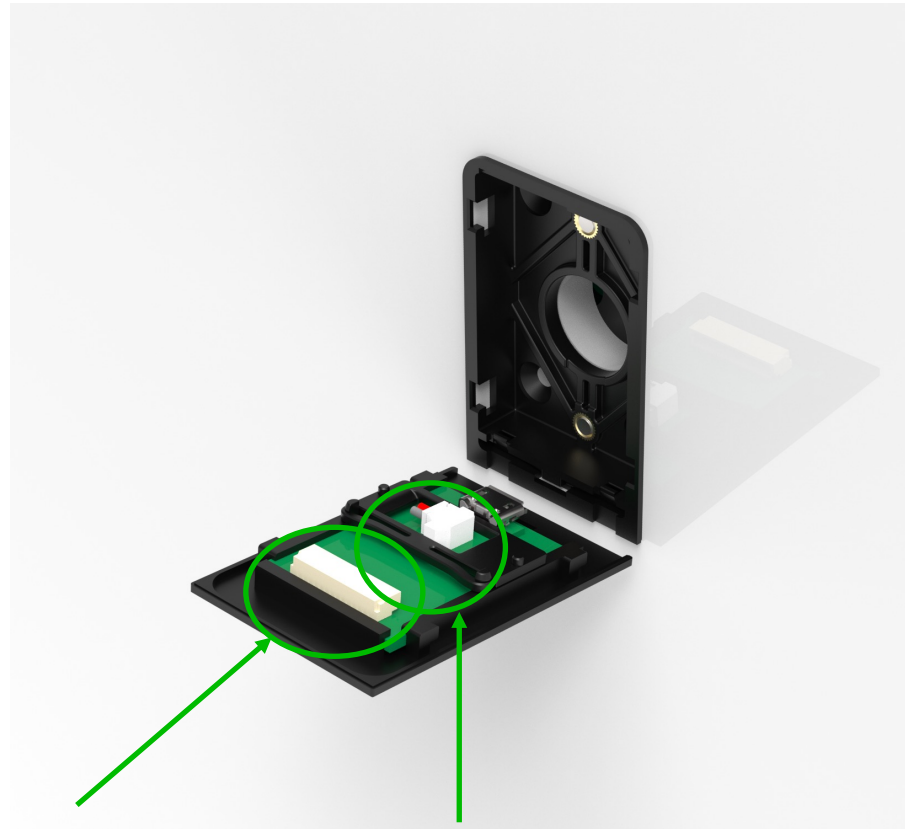

Elektronik für NFC, Bluetooth und PIN Code

Micro USB für Notstromversorgung

Optionaler Rahmen für Metalltüren

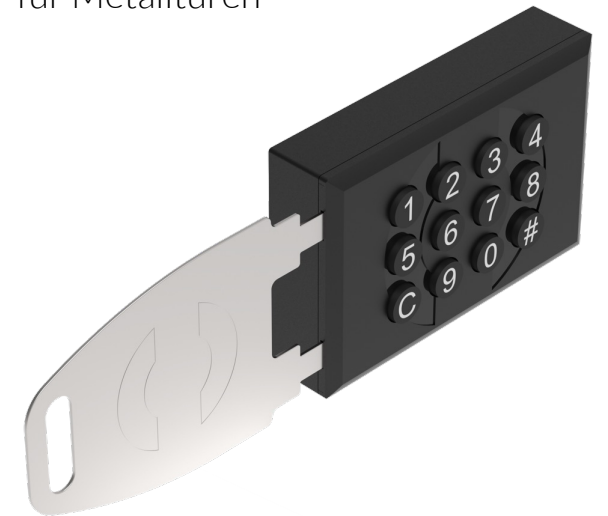

Öffnungswerkzeug aus Edelstahl

VORBEREITUNG VOM SCHLOSS

Achten Sie vor dem Einlegen der Batterie darauf, dass die Antenne- und Schlosskabel verbunden sind.

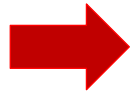

1 Stück 2CR5, 6V
Lithium-Batterien

*Für einen fehlerfreien Betrieb bitte
immer Lithium-Batterien
verwenden!*



Batteriefachdeckel öffnen
und die Batterien mit der
richtigen Polarität (+/-)
einlegen.



Batteriefachdeckel
schliessen und mit der
Schraube fixieren.

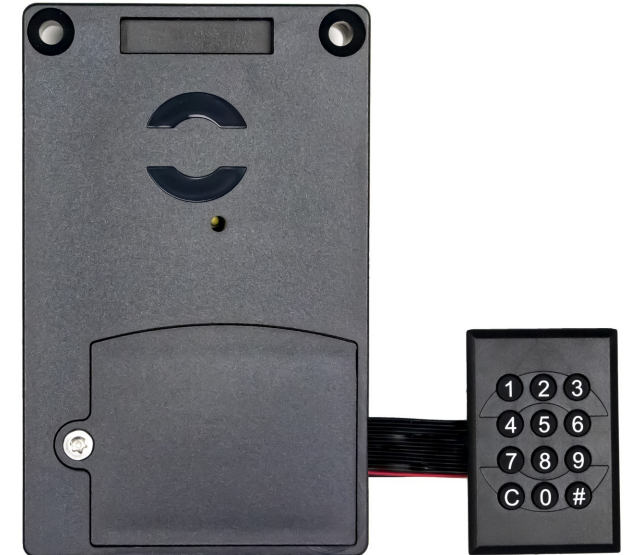

Dein Schloss ist nun
betriebsbereit.

APP INSTALLIEREN UND ACCOUNT ANLEGEN



XL Lock Manager App herunterladen und auf dem Smartphone (IOS + Android) installieren.

Einfach QR-Code mit Kamera scannen:



Nach der Installation Deinen XLOCK Account anlegen und in der E-Mail bestätigen -> fertig.

Achtung bei Android Geräten:

Bei Android Geräten muss man für die Inbetriebnahme von Bluetooth Geräten folgende Berechtigungen ohne Einschränkungen erteilen: **Standort und Bluetooth**
Im Nachhinein ist dies bei manchen Geräten nicht mehr möglich. Dann muss man die APP deinstallieren und neu installieren und anschließend das Gerät neu starten.

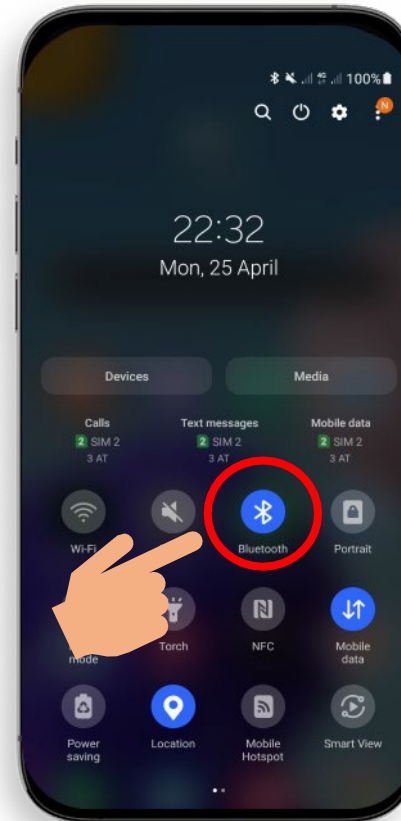

Für die Inbetriebnahme eines XLOCK Schlosses muss im Android System **der Standort** und **Bluetooth** aktiviert sein!

ACCOUNT ERSTELLEN

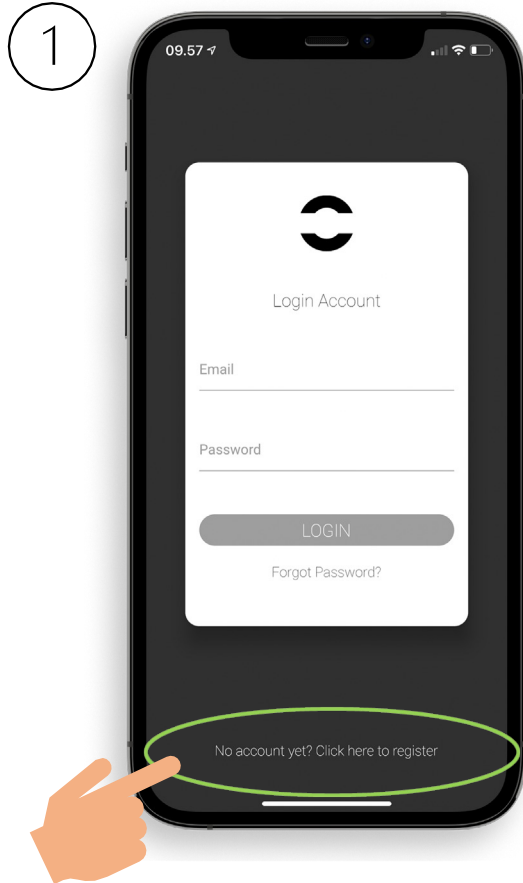

1. Tippen Sie auf den oben gezeigten Button.

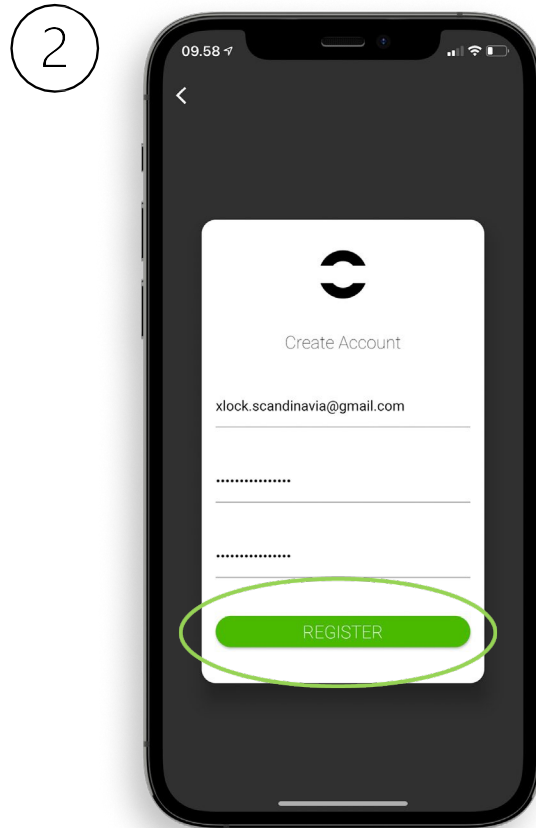

2. Geben Sie Ihre E-Mail-Adresse ein und wählen Sie ein Passwort aus. Geben Sie das Passwort zur Bestätigung erneut ein. Tippen Sie auf Anmelden.

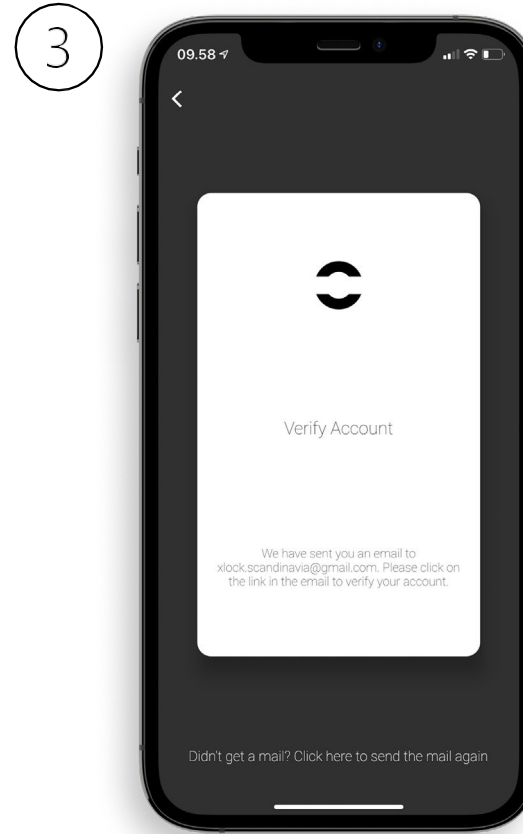

3. Überprüfen Sie Ihr Konto, indem Sie auf den XLOCK-Bestätigungslink in Ihrer E-Mail-Box klicken. *Die Bestätigungs-E-Mail kann in Ihrem Spam-Ordner gelandet sein.*

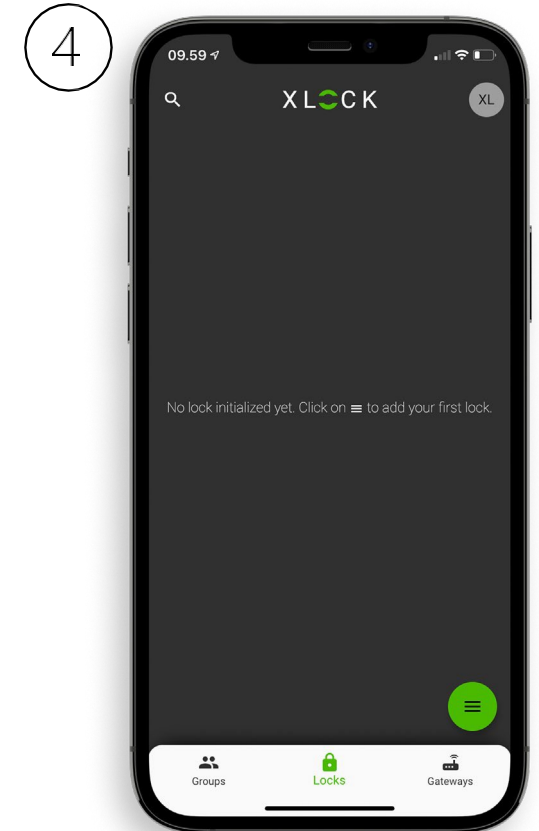

4. Gratulation! Sie haben den XL LOCK Manager erfolgreich installiert.

SCHLOSS IM ACCOUNT ANLEGEN

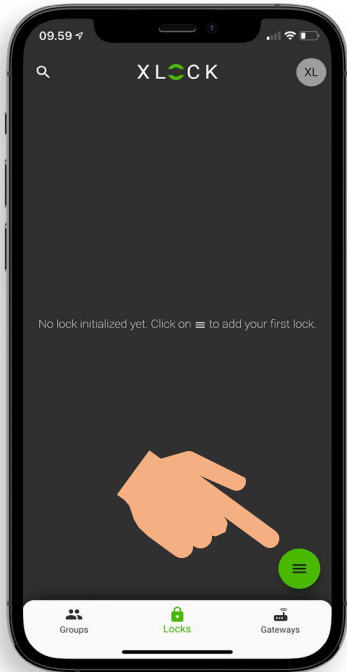

1. Tippen Sie auf den Button an der unteren rechten Ecke.

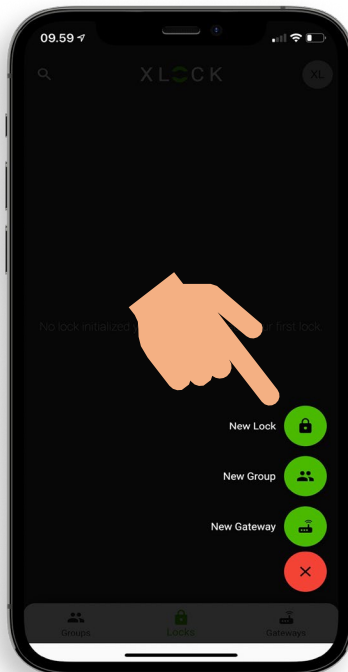

2. Tippen Sie auf **Neues Schloss**.

3. XLOCK Schloss bereit halten. Drücke und halte den Reset-Taster mit einem Schraubendreher.



4. Das Schloss wird mit seiner ID-Nummer angezeigt. Tippe auf das grüne, **+** um Ihr XLOCK hinzuzufügen.

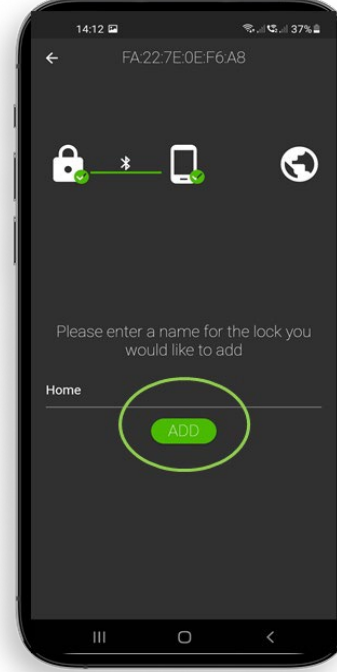

5. Gib dem Schloss einen Namen und tippe auf **HINZUFÜGEN**.



6. Das XLOCK Schloss wurde nun erfolgreich mit der XLOCK APP verknüpft und ist auf dem Startbildschirm sichtbar.

PERMANENTEN PIN-CODE HINZUFÜGEN



1. Gehen Sie zum Hauptmenü und klicken Sie auf das von Ihnen genannte Vorhängeschloss.



2. Tippen Sie auf das Pin Code Symbol.

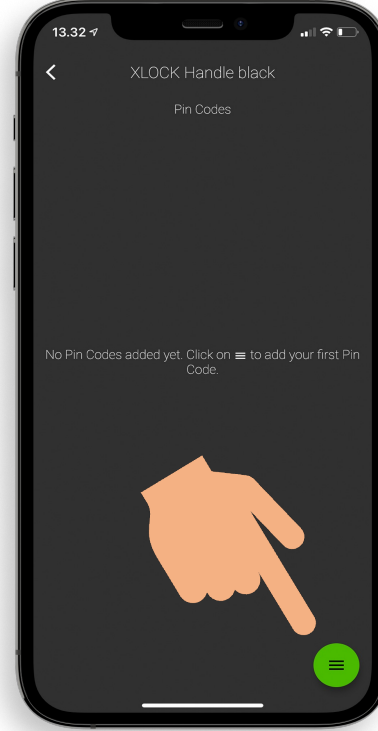

3. Tippen Sie auf das Icon an der unteren rechten Ecke.



4. Tippen Sie auf das Symbol Pin auswählen.

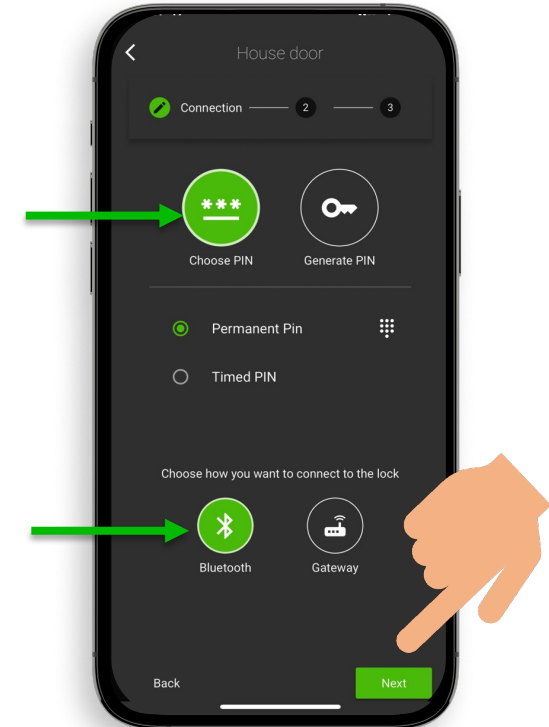

5. Tippen Sie auf Weiter.

PERMANENTEN PIN-CODE HINZUFÜGEN

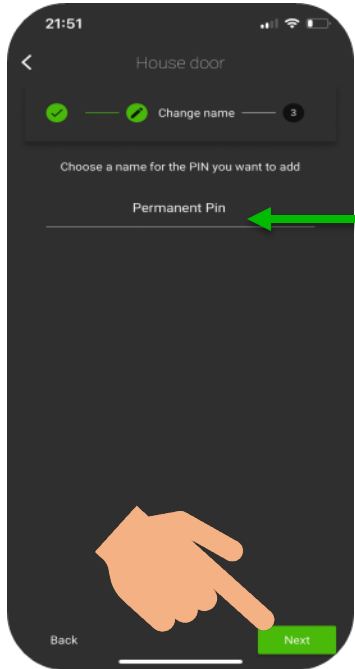

6. Geben Sie Ihrem Pin-Code einen Namen und tippen Sie auf weiter

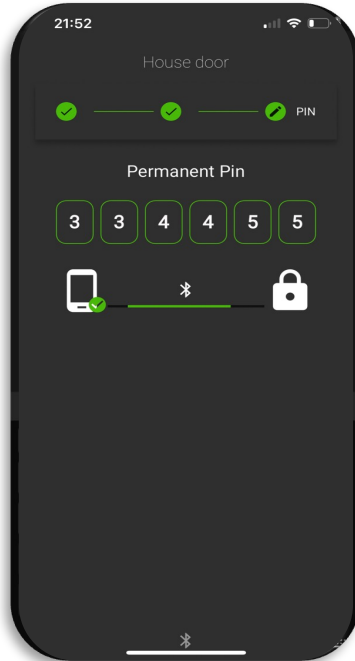

7. Geben Sie eine beliebige, 4–9-stellige, Nummer ein. Tippen Sie auf **Bestätigen**.

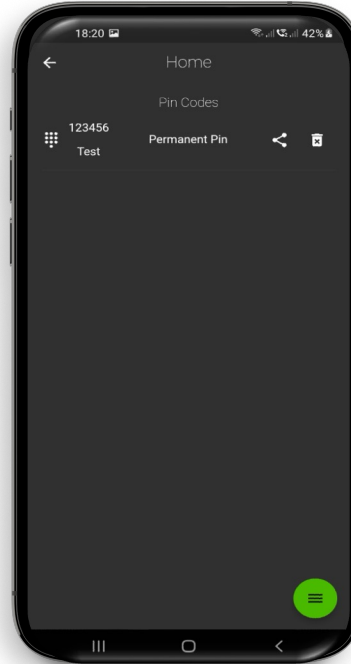

8. Ihr Pin-Code wurde nun erfolgreich erstellt und muss nur noch aktiviert werden.



9. Geben Sie Ihr Pin-Code ein und bestätigen Sie den Code, indem Sie auf das **# Symbol** in der unteren rechten Ecke drücken.

TRANSPONDER EINLERNEN



1. Tippen Sie auf das Schloss. Das Schlossmenü öffnet sich.

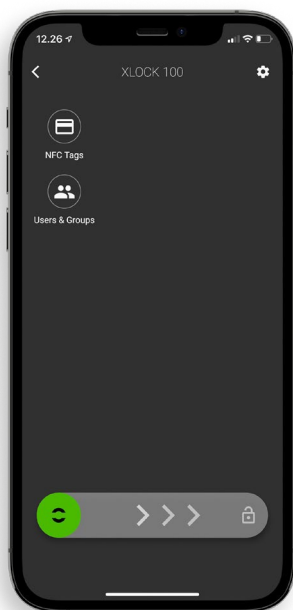

2. Tippen Sie auf das Karten Symbol NFC Tags.

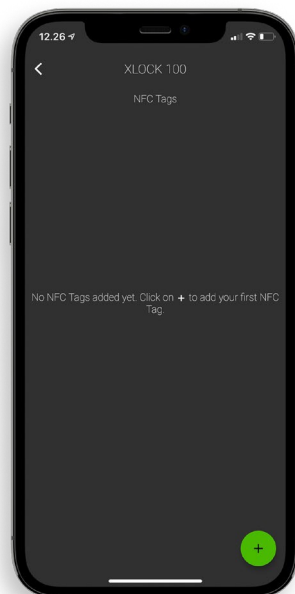

3) Tippen Sie das in der unteren rechten Ecke, um den Transponder hinzuzufügen.

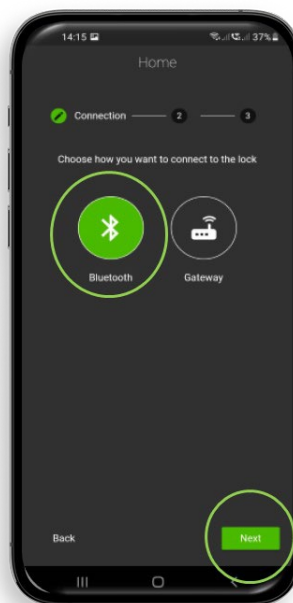

4) Wähle Bluetooth und tippe auf Weiter.

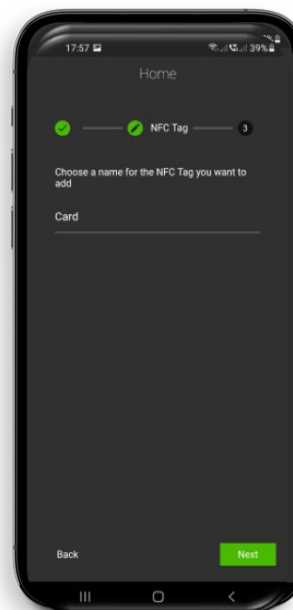

5) Gib dem Transponder einen Namen. Tippe auf Weiter, das Schloss startet den Einlernprozess.

6) Das Schloss signalisiert wenn es bereit ist. Halten Sie dann, wie auf dem Foto dargestellt, den Transponder an die Antenne vom Schloss.

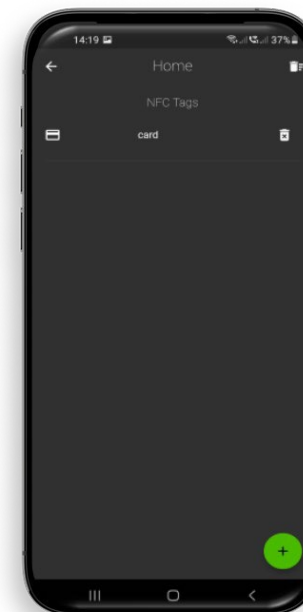

7) Dein Transponder ist nun gespeichert und entriegelt das Schloss, wenn er an die Antenne gehalten wird.



SCHLOSS AUF – UND ZUSPERREN

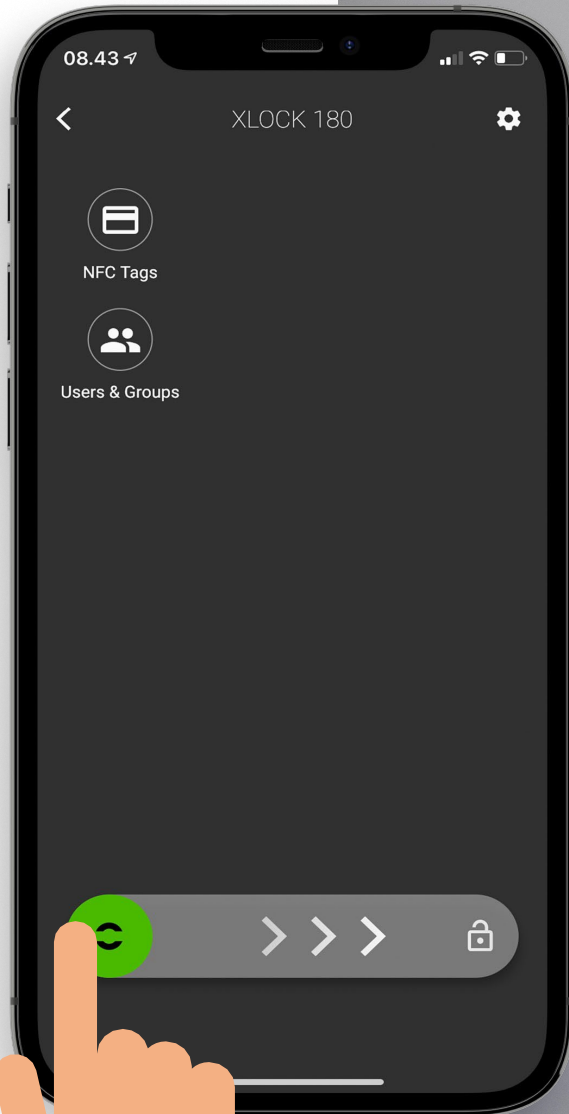

Die Entriegelung mit dem Smartphone und der App ist sehr einfach. Ein Wischen nach rechts entriegelt das Schloss für 5 Sekunden. Der Leseabstand beträgt bis zu 15 Meter. Deshalb kann das Schloss auch versteckt, z.B. hinter einem Schubkasten, eingebaut werden. Mit dem Smartphone kann auch der Toggle Mode (Auf- Zu Funktion) genutzt werden. Diese Funktion wird in der App im Schloss Menü aktiviert und deaktiviert.



SCHLOSS AUF – UND ZUSPERREN



Halte einen programmierten Transponder an die Antenne vom Schloss. Der Leseabstand ist abhängig vom Einbau und dem Medium. Das Schloss entriegelt, der Schubkasten kann geöffnet werden. Nach 5 Sekunden verriegelt sich das Schloss automatisch. Die Verriegelungs-Zeit kann in der App in den Schloss Einstellungen angepasst werden: 5-900 Sekunden



SCHLOSS AUF – UND ZUSPERREN

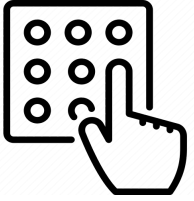

Mit der **XL Lock Manager** App können Sie eine Reihe von festen PIN-Codes mit mindestens 4 und maximal 9 Ziffern für sich selbst erstellen. Mit der App können Sie auch einen Einmal-PIN-Code oder einen PIN-Code innerhalb eines bestimmten Zeitraums erstellen und diesen PIN-Code per Whatsapp, E-Mail oder SMS an eine beliebige Person senden.



XLOCK 160-BNP MONTAGEZEICHNUNG

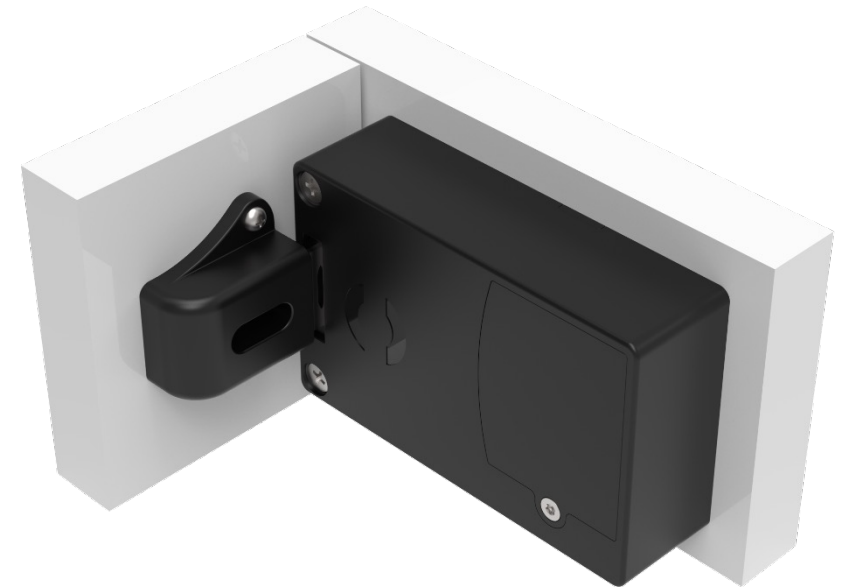
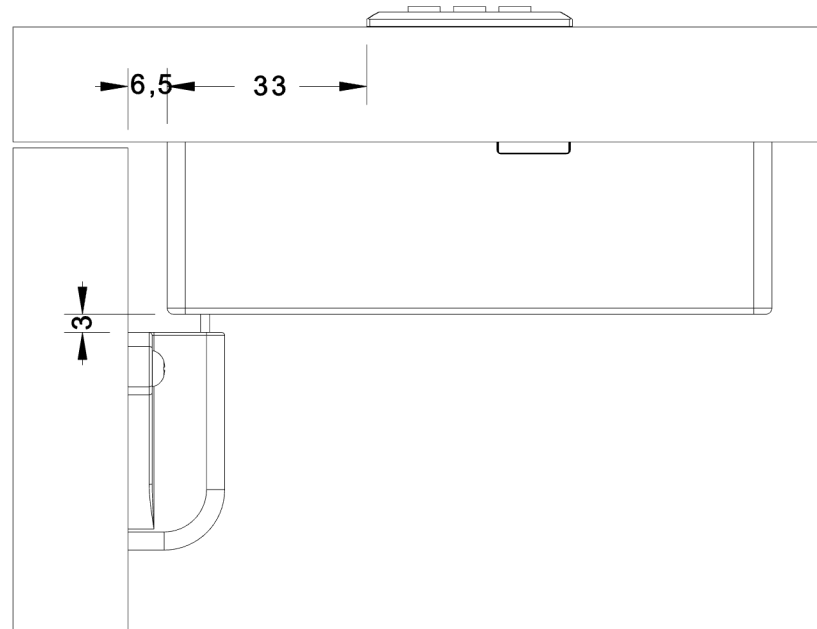
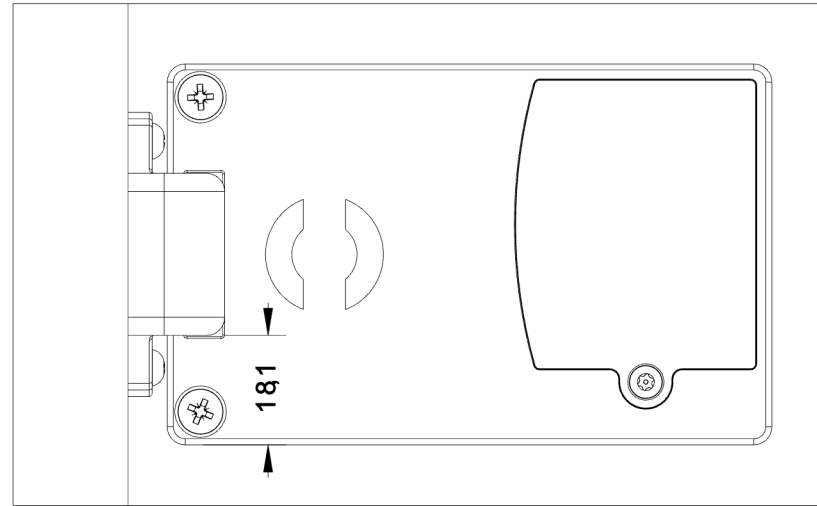
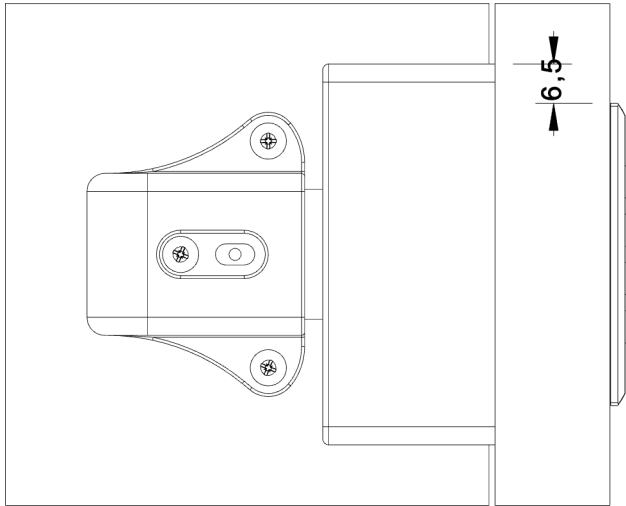

XLOCK 160-BNP MONTAGE lochmaße links

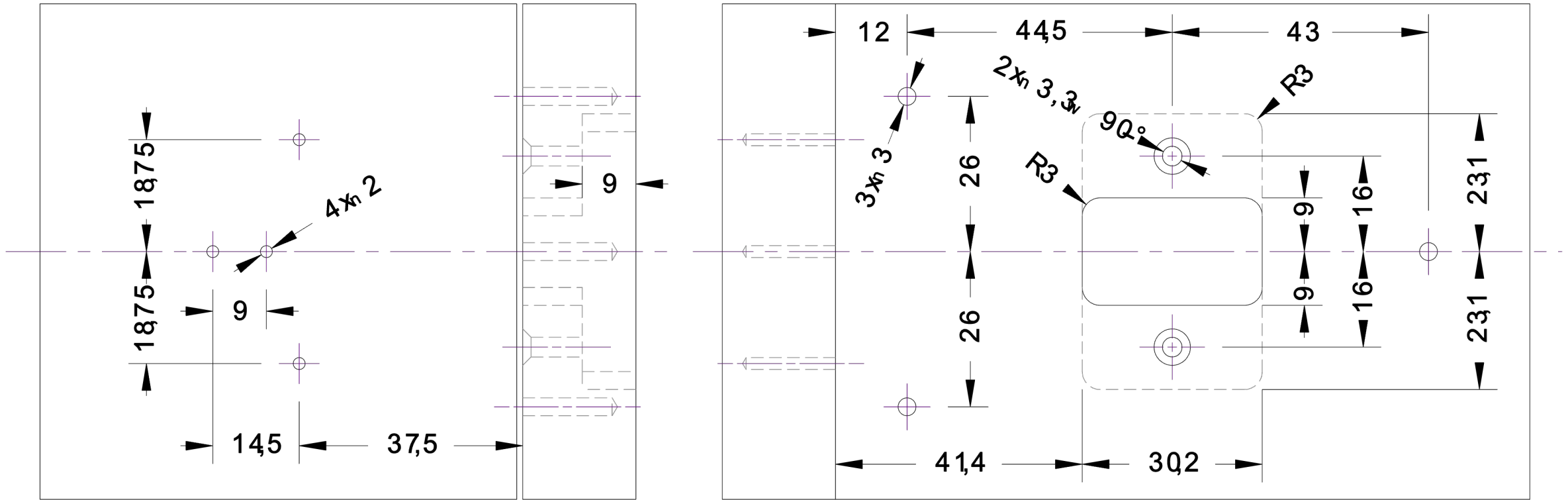

XLOCK 160-BN MONTAGE links

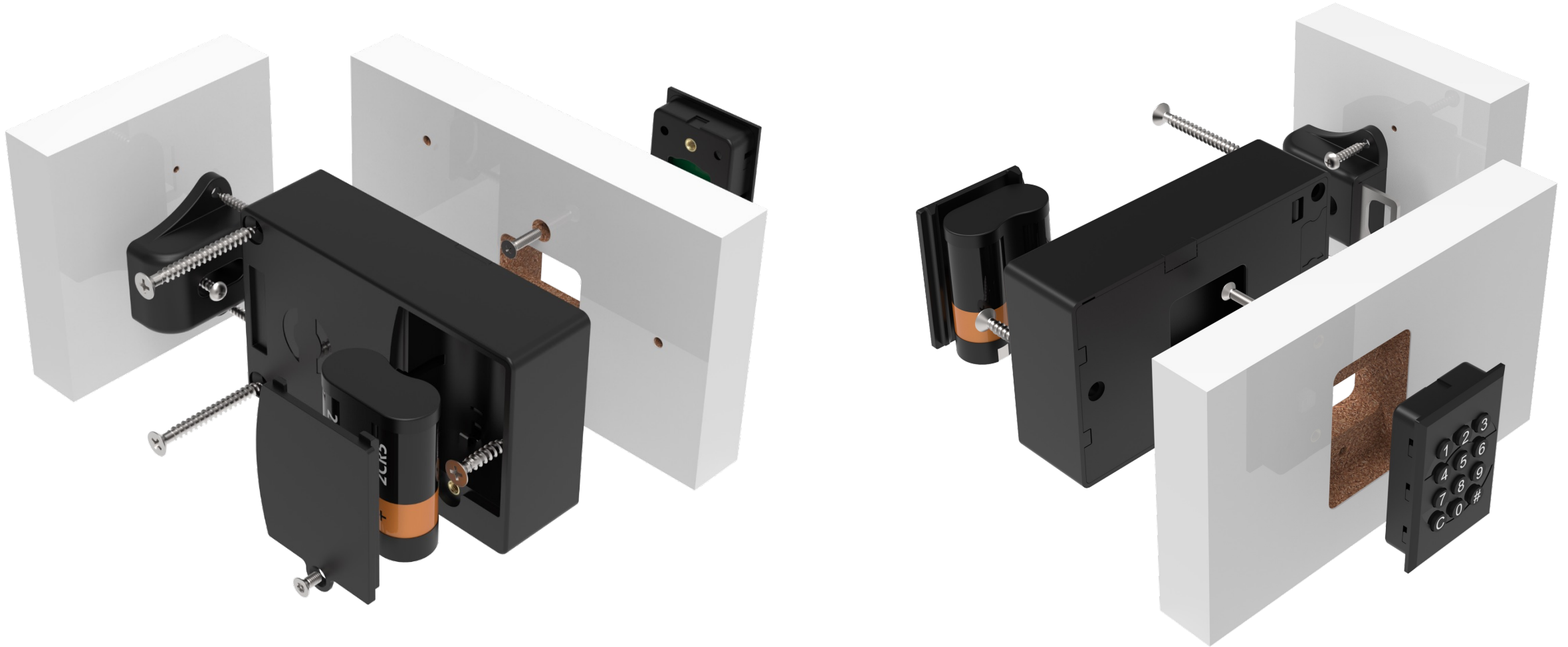

XLOCK 160-BNP MONTAGE rechts



Optional ! Bitte separat bestellen.

Mit dem Funk-Schlüssel und der Funk-Tastatur kann das Schloss über eine Distanz von bis zu 20 Metern entriegelt werden - kabelfrei.
Mit der Funk-Tastatur können alle XLOCK Pincode Funktionen wie z.B. Fix-, Zeit- und Einmalcode programmiert werden.

Alle anderen Funktionen wie z.B. das Auf- und Zusperren mit einem Transponder oder mit dem Smart- phone funktionieren weiterhin.



XLOCK BLE
Funk-Tastatur



XLOCK BLE
Funk-Schlüssel



XLOCK GATEWAYS

Optional ! Bitte separat bestellen.



XLOCK Gateway G2-WIFI
inkl.USB C Ladekabel.
2.4 GHz WIFI kompatibel USB
Netzteil notwendig

 **Bluetooth™**



XLOCK Gateway G3-Ethernet
inkl.USB C Ladekabel.
USB Netzteil notwendig

 **Bluetooth™**



XLOCK Gateway G3 POE-Ethernet
inkl.USB C Ladekabel.
POE benötigt kein separates Netzteil

 **Bluetooth™**



XLOCK

More information and support at
www.xlockgroup.com

XLOCK GmbH
Landstrasse 35-39
AUT - 6911 Lochau
info@xlockgroup.com
www.xlockgroup.com